

Twój Rabat

24  
hour

Materiały biurowe

# ToDo



tel.: 71 307 34 38  
e-mail: [todo@todo-office.pl](mailto:todo@todo-office.pl)  
[www.todo-office.pl](http://www.todo-office.pl)



CENY

**1****2****3****4****5****6**

# Urządzenia biurowe, oprawa dokumentów

Bindownice  
Drukarki do etykiet  
Folie do laminowania  
Gilotyny  
Grzbiety do bindowania  
Kalkulatory  
Laminatory  
Listwy spinające  
Metkownice

Niszczarki  
Okładki do bindowania  
Skoroszyty plastikowe  
Taśmy do drukarek etykiet  
Testery do banknotów  
Trymery

7

8

9

10

11

12



2

## LEITZ LAMINATORY „ILAM TOUCH 2” LEITZ

GWARANCJA  
3 lata

- wysokiej jakości laminatory A3, w pełni automatyczne, szybkie, z unikalną technologią sensorową - rozpoznają grubość dokumentów i automatycznie dostosowują do nich właściwą prędkość laminacji
- odpowiednie dla folii o grubości od 80 do 250 mikronów
- ogrzewają się w ciągu minuty
- z unikalną konstrukcją podajnika do wygodnego wsuwania dokumentów (Turbo Pro A3 i Turbo A3)
- odpowiednie do intensywnego użytkowania
- unikalna technologia czujnikowa - nie wymaga skomplikowanych ustawień -fantastyczne rezultaty laminacji!
- unikalne, opatentowane składane tacki zapewniają niezmienną, wysoką jakość laminacji
- niskie zużycie energii, wyłączają się automatycznie po 30 min. nieużywania
- funkcja automatycznego cofania - zapobiega zacięciem nieprawidłowo pobranych dokumentów
- dołączony gratisowy pakiet folii na start
- 3 lata gwarancji, certyfikat CE



KOD	REF	model					
367758*	74744000	Touch 2	A3	80-250μ	482x125x400		
367760*	75200000	Touch 2 Turbo	A3	80-250μ	482x125x400		
367759*	75190000	Touch Turbo Pro	A3	80-250μ	482x125x400		

## LEITZ LAMINATORY „ILAM OFFICE” LEITZ

GWARANCJA  
2 lata

- bezproblemowa, wysokiej jakości laminacja, bez skomplikowanych ustawień
- bardzo krótki czas nagrzewania sprawia, że są to idealne urządzenia do laminacji niewielkich ilości dokumentów
- stylowe wzornictwo pasujące do każdego nowoczesnego biura - nieużywane zajmują niewiele miejsca podczas przechowywania
- niskie zużycie energii, wyłączają się automatycznie po 30 min. nieużywania
- odpowiednie dla folii o grubości od 80 do 125 mikronów (A3 PRO - 75-175 mik.)
- laminacja jednego dokumentu o grubości 80 mikronów zajmuje ok. 45 sekund
- lampka LED i sygnał dźwiękowy informujące o gotowości do pracy
- zawierają gratisowy pakiet folii na start
- 2 lata gwarancji, certyfikaty GS, TUV i CE
- rekomendowane jest stosowanie folii Leitz UDT



KOD	REF				KOLOR		
334879*	72510084	A4	80-125μ	128x76x370			
343791*	72530084	A3	80-125μ	128x76x465			
354599*	75180084	A3 PRO	75-175μ	221x110x498			

## LEITZ LAMINATORY „ILAM HOME OFFICE” LEITZ

GWARANCJA  
2 lata

- nadają styl w domowym biurze dzięki metalizującym kolorom kolekcji WOW
- bezproblemowa, wysokiej jakości laminacja, bez skomplikowanych ustawień
- gotowe do użycia w ciągu 3 min. - nie wymagają długiego oczekiwania na osiągnięcie odpowiedniej do pracy temperatury
- niskie zużycie energii, wyłączają się automatycznie po 30 min. nieużywania
- odpowiednie dla folii o grubości od 80 do 125 mikronów
- laminacja jednego dokumentu o grubości 80 mikronów zajmuje ok. 60 sekund
- lampka LED i sygnał dźwiękowy informujące o gotowości do pracy
- zawierają gratisowy pakiet folii na start
- 2 lata gwarancji, certyfikaty GS, TUV i CE
- rekomendowane jest stosowanie folii Leitz UDT



KOD	REF				KOLOR		
429947*	73680054	A4	80-125	128x76x370			
334884*	73680023	A4	80-125	128x76x370			
334885*	73680036	A4	80-125	128x76x370			
334887*	73680089	A4	80-125	128x76x370			
334888*	74400089	A3	80-125	128x76x465			





## LAMINATORY „VISION” G20 / G50 ARGO

- nowoczesne laminatory biurowe laminujące na gorąco lub na zimno (tylko G50)
- suwak wyboru grubości folii laminacyjnej (tylko G20)
- funkcja cofania umożliwiająca wycofanie źle włożonej folii
- dioda sygnalizująca osiągnięcie temperatury roboczej
- półka na zalaminowane dokumenty
- technologia 2 gorących wałków – eliminuje stosowanie carriage
- prędkość laminacji 480 mm/min
- czas nagrzewania 3-4 min (G20) / 1 min (G50)



356600



394672



KOD	m@del		SZEROKOŚĆ WEJŚCIA (mm)			
386600	G20	A3	320	80-125		
394672	G50	A3	320	80-150		



## LAMINATORY DWL-3AF / DWL-4CF WALLNER

- laminatory biurowe do laminacji na gorąco i na zimno
- regulator doboru temperatury do grubości folii laminacyjnej
- funkcja cofania umożliwiająca wycofanie źle włożonej folii
- dioda sygnalizująca osiągnięcie temperatury roboczej
- technologia 4 wałków, w tym 2 gorących - eliminuje stosowanie carriage
- prędkość laminacji 350 mm/min.
- czas nagrzewania 3-5 min. / 4-6 min.



235829



235826



KOD	m@del		SZEROKOŚĆ WEJŚCIA (mm)			
235826	DWL-3AF	A3+	340	60-150µ		
235829	DWL-4CF	A4+	240	60-150µ		



## LAMINATOR „CREATIVE STATION” XYRON

- wielofunkcyjny laminator - bez użycia prądu, bez podgrzewania, bez oczekiwania na rozpoczęcie procesu laminacji
- bezpieczny dla Ciebie i dla środowiska - wymienne rolki są nietoksyczne i bezkwasowe, nie wydzielają zapachu i nie powodują bałaganu
- łatwa i szybka wymiana rolek dzięki opatentowanemu systemowi
- w zestawie pełnowymiarowa rolka z permanentną folią samoprzylepną A4, która jest zainstalowana w urządzeniu



424243

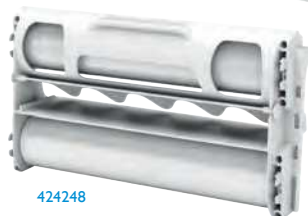

424248

KOD	REF	RODZAJ		OPIS		
424243*	624663	laminator	A6/A4			
424246*	18644	rolka z folią	A4	dwustronna		
424248*	23461	rolka z folią	A4	samoprzylepna		



## FOLIE LAMINACYJNE ANTYSTATYCZNE „STANDARD” ARGO

- folia laminacyjna o wykończeniu antystatycznym
- łatwe umieszczenie kartki papieru między foliami
- możliwość przygotowania atrakcyjnej prezentacji
- ochrona zalaminowanego dokumentu przed uszkodzeniami
- różne formaty i grubości



KOD	RODZAJ				
1352	mat/matt	A4	100 µ		
40730	60µ				
33706	154x216 (A5)				
9297	216x303 (A4)				
40731	80µ				
40731	60x95				
19836	65x95				
40743	75x105				
19835	80x111				
40752	80x120				
19833	111x154 (A6)				
19832	154x216 (A5)				
19831	216x303 (A4)				
19830	303x426 (A3)				
40732	100µ				
40732	60x95				
40737	65x95				
40744	75x105				
54579	80x111				
19837	80x120				
1375	111x154 (A6)				
1356	154x216 (A5)				
1367	216x303 (A4)				
33522	303x426 (A3)				
40738	125µ				
22979	80x111				
29604	80x120				
22981	111x154 (A6)				
40759	154x216 (A5)				
9324	216x303 (A4)				
22982	303x426 (A3)				
2483	150µ				
2483	60x95				
40746	75x105				
40749	80x111				
40753	80x120				
40760	154x216 (A5)				
2467	216x303 (A4)				
22983	303x426 (A3)				
40734	175µ				
40734	60x95				
40740	65x95				
40747	75x105				
40754	80x120				
40761	154x216 (A5)				
9279	216x303 (A4)				
50009	303x426 (A3)				



Nowatorskie wykończenie antystatyczne. Zapomni o tradycyjnych trudnościach z umieszczeniem kartki papieru w zwykłej folii.



## FOLIE LAMINACYJNE TITANUM

- wysokiej klasy sztywne, błyszczące folie do laminowania
- z zaokrąglonymi rogami
- zapewniają dokumentom doskonały wygląd i ochronę przed wilgocią, kurzem, zabrudzeniem oraz promieniowaniem UV czyniąc je niezwykle schludnymi i eleganckimi niezależnie od częstotliwości użytkowania
- posiadają właściwości antystatyczne redukujące elektryzowanie, przyczepianie czy przesuwanie się laminowanego dokumentu
- idealnie nadają się do laminowania np. pocztówek, wizytówek, plakatów, certyfikatów, dokumentów, instrukcji BHP, ogłoszeń, zdjęć czy innych pamiątek o dużej wartości
- pakowane w kartoniku po 100 sztuk

KOD				
128869	A3	80 µ	303x426	
128870	A3	100 µ	303x426	
128863	A4	80 µ	216x303	
128864	A4	100 µ	216x303	
128867	A5	80 µ	154x216	
128868	A5	100 µ	154x216	
147166	A6	80 µ	111x154	
147167	A6	100 µ	111x154	
150551	100 µ	100 µ	65x95	
128871	100 µ	100 µ	60x95	





## BINDOWNICE „IBIND” A12 / A15 / A20 WALLNER

- jednodźwigniowe bindownice do grzbietów plastikowych
- ogranicznik papieru ułatwiający precyzyjne ułożenie papieru
- jednorazowe dziurkowanie od 12 do 20 arkuszy
- oprawa dokumentów o objętości do 450 kartek
- pojemnik na ścinki



KOD	model				
45490	iBind A12	A4	12	☑	☑
221043	iBind A15	A4	15	☑	☑
245248	iBind A20	A4	20	☑	☑



## GRZBIETY PLASTIKOWE ARGO

- rozmiary 5 - 19 pakowane po 100 sztuk
- rozmiary 22 - 51 pakowane po 50 sztuk
- dostępne również w kolorze: białym, żółtym, przezroczystym i brązowym
- pakowane także po 25 sztuk



KOD		SREDNICA (mm)	KOLOR			KOD		SREDNICA (mm)	KOLOR		
9354		10	5	●	☑	9347		10	5	●	☑
13103		25	6	●	☑	13104		25	6	●	☑
13107		45	8	●	☑	13108		45	8	●	☑
423		65	10	●	☑	9404		65	10	●	☑
33066		105	12,5	●	☑	13113		105	12,5	●	☑
3273		125	14	●	☑	3304		125	14	●	☑
13116		145	16	●	☑	40572		145	16	●	☑
9407		165	19/20	●	☑	4509		165	19/20	●	☑
407		210	22	●	☑	39206		210	22	●	☑
22731		240	25	●	☑	80333		240	25	●	☑
22314		270	28,5	●	☑	80335		270	28,5	●	☑
21213		300	32	●	☑	80336		300	32	●	☑
30680		350	38	●	☑	89942		350	38	●	☑
2464		440	45	●	☑	80339		440	45	●	☑
48731		510	51	●	☑	2207		510	51	●	☑
9353		10	5	●	☑	9348		10	5	●	☑
13105		25	6	●	☑	13106		25	6	●	☑
15802		45	8	●	☑	13109		45	8	●	☑
418		65	10	●	☑	471		65	10	●	☑
13114		105	12,5	●	☑	13115		105	12,5	●	☑
3293		125	14	●	☑	5636		125	14	●	☑
3334		145	16	●	☑	414		145	16	●	☑
9409		165	19/20	●	☑	4507		165	19/20	●	☑
48003		210	22	●	☑	475		210	22	●	☑
37932		240	25	●	☑	80334		240	25	●	☑
55408		270	28,5	●	☑	58144		270	28,5	●	☑
50676		300	32	●	☑	48004		300	32	●	☑
65671		350	38	●	☑	80337		350	38	●	☑
80340		440	45	●	☑	12793		440	45	●	☑
28773		510	51	●	☑	2210		510	51	●	☑

## Titanum® GRZBIETY DO BINDOWANIA TITANUM

- grzbiety do oprawy dokumentów
- wykonane z trwałego PCV
- format A4
- zróżnicowanie średnicy grzbietów pozwala na odpowiednie dobranie grzbietu do ilości kartek składających się na oprawiany dokument
- rozmiary 6 - 19 pakowane po 100 sztuk
- rozmiary 22 - 32 pakowane po 50 sztuk

KOD		SREDNICA (mm)	KOLOR		
86136		25	6	●	☑
86140		45	8	●	☑
86144		65	10	●	☑
86148		105	12	●	☑
86152		125	14	●	☑
86156		145	16	●	☑
86160		165	19	●	☑
96758		210	22	●	☑
97112		240	25	●	☑
97117		270	28	●	☑
97122		300	32	●	☑
86138		25	6	●	☑
86142		45	8	●	☑
86146		65	10	●	☑
86150		105	12	●	☑
86154		125	14	●	☑
86158		145	16	●	☑
86163		165	19	●	☑
97111		210	22	●	☑
97114		240	25	●	☑
97119		270	28	●	☑
97124		300	32	●	☑
86137		25	6	●	☑
86141		45	8	●	☑
86145		65	10	●	☑
86149		105	12	●	☑
86153		125	14	●	☑
86157		145	16	●	☑
86162		165	19	●	☑
97109		210	22	●	☑
97113		240	25	●	☑
97118		270	28	●	☑
97123		300	32	●	☑
86139		25	6	●	☑
86143		45	8	●	☑
86147		65	10	●	☑
86151		105	12	●	☑
86155		125	14	●	☑
86159		145	16	●	☑
86164		165	19	●	☑
97110		210	22	●	☑
97115		240	25	●	☑
97120		270	28	●	☑
97125		300	32	●	☑
96884		25	6	○	☑
96885		45	8	○	☑
96886		65	10	○	☑
96887		105	12	○	☑
96888		125	14	○	☑
96889		145	16	○	☑
96890		165	19	○	☑
96754		210	22	○	☑

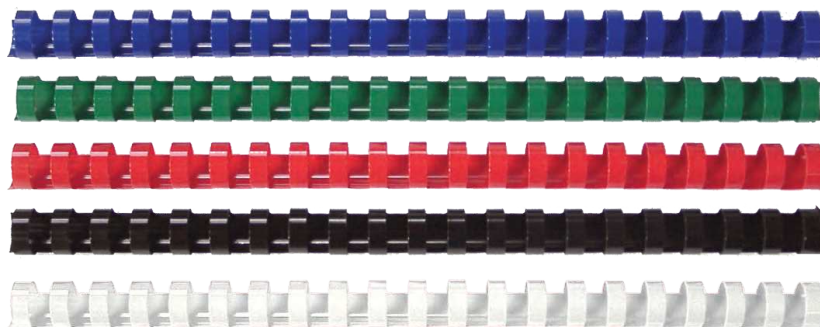

## Titanium® OKŁADKI DO BINDOWANIA TITANUM

- transparentne folie do oprawy dokumentów
- wykonane z PCV
- umożliwiają pozostawienie widocznej pierwszej strony prezentacji, co ułatwia identyfikację dokumentów
- sprawiają, że zabezpieczone nią dokumenty nabierają schludnego i eleganckiego wyglądu
- dzięki wykorzystaniu folii do bindowania każda prezentacja, oferta handlowa, raport czy sprawozdanie nabierze profesjonalnego i reprezentacyjnego wyglądu
- obindowane materiały są odporne na uszkodzenia takie jak podarcia czy zabrudzenia
- folie posiadają dwie standardowe grubości 150 oraz 200 micronów
- opakowania po 100 arkuszy w formacie A4



KOD					
86110	A4	150 μ	100		
86111	A4	200 μ	100		

## Argo FOLIE „PRESTIGE” DO BINDOWANIA ARGO

- przezroczyste folie do oprawy dokumentów
- wykorzystywane jako okładka
- grubość folii 150 lub 200 mic
- w opakowaniu po 100 arkuszy

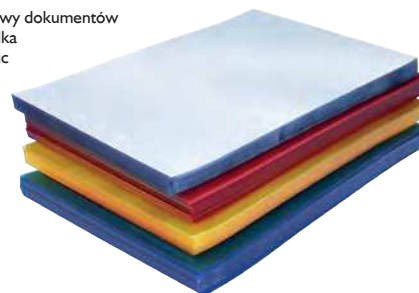

KOD			KOLOR		
39205	A4	0,15	bezbarwny		
39204	A4	0,20	bezbarwny		
8074	A4	0,20			
8071	A4	0,20			
8072	A4	0,20			
9343	A4	0,20			
71998	A3	0,15	bezbarwny		
43132	A3	0,20	bezbarwny		

## Argo FOLIE DO DRUKAREK LASEROWYCH I ATRAMENTOWYCH ARGO

- folie do drukarek atramentowych, laserowych oraz kserokopiarek
- umożliwiają stworzenie własnej, spersonalizowanej okładki poprzez wykonanie nadruku



KOD			KOLOR			
239296	Laser	100μ	przezroczysty	100		
84602	Inkjet	100μ	przezroczysty	50		
samoprzylepne						
239239	Inkjet	100μ	przezroczysty	10		
239242	Laser	50μ	przezroczysty	10		
239252	Laser	80μ	biały	10		
239248	Laser	80μ	srebrny	10		

## Argo OKŁADKI KARTONOWE DO BINDOWANIA ARGO

- kartony do bindowania
- stosowane do oprawy dokumentów jako okładka tylna
- DELTA - karton skóropodobny
- CHROMO - karton błyszczący
- opakowanie 100 sztuk



KOD	KOLOR			KOD	KOLOR		
skóropodobne A4 DELTA				skóropodobne A3 DELTA			
45898				86497			
47525				128679			
45896				245246			
45897				245247			
45895				nabłyszczane A4 CHROMO			
48198				32272			
47002				32277			
45894				32274			
80341				32276			
80342				32275			
219246				32273			

## Titanium® OKŁADKI KARTONOWE DO BINDOWANIA TITANUM

- kartonowe okładki do oprawy dokumentów, doskonale nadają się jako tylna okładka
- zapewniają profesjonalną i trwałą prezentację
- prawidłowo zabezpieczają każdą dokumentację, zwłaszcza taką, którą musimy przekazać klientowi czy np. do urzędu
- dodatkowo okładki usztywniają blok kartek, a całość prezentuje się niezwykle elegancko i profesjonalnie
- dostępne 2 rodzaje okładek: skóropodobne typu Delta oraz błyszczące typu Chromolux, które w przeciwieństwie do zwykłych kartonów są laminowane folią, co znakomicie podnosi ich walory estetyczne i użytkowe
- opakowania po 100 arkuszy A4, w jednym z oferowanych kolorów: białym, czarnym, niebieskim, czerwonym, zielonym, złotym



KOD			KOLOR			KOD			KOLOR		
okładki kartonowe skóropodobne typu Delta						okładki kartonowe błyszczące typu Chromolux					
141375	A4	250				117253	A4	250			
141376	A4	250				117254	A4	250			
141377	A4	250				117252	A4	250			
141378	A4	250				117256	A4	250			
141379	A4	250				117255	A4	250			
141380	A4	250				117257	A4	250			



## Titanium® SKOROSZYTY Z KLIPEM TITANUM

- skoroszyty umożliwiające ochronę dokumentów bez potrzeby dziurkowania
- plastikowy klip w kolorze skoroszytu
- wykonane z półprzezroczystego kolorowego, matowego polipropylenu
- dostępne w kolorze: czarnym, niebieskim i różowym
- pakowane w woreczek foliowy po 1 sztuce



KOD	REF		KOLOR		
226707	SKTPI	A4			
226706	SKTBL	A4			
226705	SKTBK	A4			



## Titanium® SKOROSZYTY Z KLIPEM TITANUM

- skoroszyty umożliwiające ochronę dokumentów bez potrzeby dziurkowania
- wykonane z przezroczystego, matowego polipropylenu
- dostępne z klipem w kolorze: niebieskim, czarnym, czerwonym i szarym
- pakowane w woreczek foliowy po 1 sztuce



KOD	REF		KOLOR		
226702	SKPGR	A4	szary klip		
226701	SKPRE	A4	czerwony klip		
226700	SKPBL	A4	niebieski klip		
226699	SKPBK	A4	czarny klip		



## SKOROSZYTY Z KLIPEM „URBAN” OXFORD

- wykonane z polipropylenu o grubości 450 mic.
- klips zaciskowy
- pojemność do 30 kartek
- format A4



KOD	REF		KOLOR	KOLOR		
452225*	400147040	A4		przezroczysty		

## Titanium® SKOROSZYTY Z LISTWĄ ZACISKOWĄ TITANUM

- wykonane z wysokiej jakości polipropylenu
- biała listwa spinająca wzdłuż lewej krawędzi
- dostępne w kolorze: czarnym, niebieskim i szarym
- pakowane w woreczek foliowy po 1 sztuce



KOD	REF		KOLOR		
226719	SLGR	A4			
226717	SLBL	A4			
226714	SLBK	A4			



## Titanium® OBWOLUTY Z LISTWĄ ZACISKOWĄ TITANUM

- popularne proste grzbiety o szerokości 10 mm
- transparentna polipropylenowa folia
- stosowane razem stanowią estetyczną oprawę a zarazem ochronę dla dokumentów
- obwoluty z listwą zaciskową to najszybsza metoda oprawy dokumentów bez użycia bindownicy - wystarczy wsunąć listwę na plik papierów i oprawa gotowa
- bardzo proste w użyciu
- umożliwiają oprawienie dokumentów do 50 kartek
- dostępne kolory listwy: czarny, czerwony, niebieski, zielony, złoty, biały
- opakowanie zawiera 12 sztuk

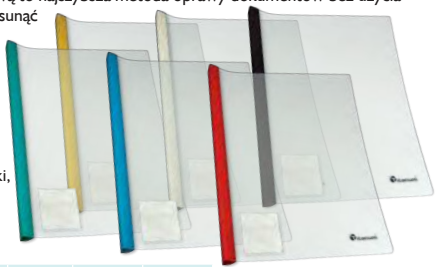

KOD	REF		KOLOR		
194807	OLYL	A4			
194808	OLGR	A4			
194809	OLWH	A4			
194810	OLBL	A4			
194811	OLBC	A4			
194812	OLRE	A4			



## Titanium® GRZBIETY WSUWANE TITANUM

- popularne, plastikowe grzbiety zaciskowe
- przeznaczone do ręcznej oprawy niedziurkowanych dokumentów oraz do szybkiego i nieskomplikowanego łączenia dokumentów w działach sprzedaży, agencjach reklamowych, punktach kserograficznych
- umożliwiają oprawienie do 45 kartek formatu A4 bez użycia bindownicy
- zaokrąglona z jednej strony końcówka ułatwia wsuwanie kartek
- wykonane z trwałego a zarazem elastycznego tworzywa, które nie odkształca się, dzięki czemu mogą być wykorzystywane wielokrotnie
- szeroki wybór kolorystyki grzbietów
- opakowanie zawiera 100 sztuk



KOD		SZEROKOŚĆ GRZBIETU (mm)	KOLOR		
99474	25	6			
99473	25	6			
99476	25	6			
99475	25	6			
99477	25	6			
358702	45	8			
358703	45	8			
358708	45	8			
358704	45	8			
358700	45	8			





## LISTWY WSUWANE ARGO

- proste listwy plastikowe z jedną zaokrągloną końcówką
- możliwość oprawienia listwą do 80 karetek formatu A4 bez użycia bindownicy
- dostępne kolory: biały, czerwony, niebieski, zielony, czarny, przezroczysty
- opakowanie: 50 sztuk w pudełku kartonowym

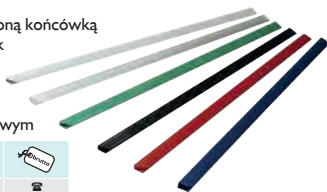

KOD	WYSOKOŚĆ (mm)	SZEROKOŚĆ GRZBIETU (mm)	KOLOR	Przezroczysty	Przezroczysty
222990	25	4	●	☑	☑
223664	25	4	●	☑	☑
222989	25	4	●	☑	☑
220268	25	4	●	☑	☑
222988	25	4	●	☑	☑
68816	25	4	przezroczysty	☑	☑
45901	30	6	●	☑	☑
45900	30	6	●	☑	☑
62138	30	6	●	☑	☑
45899	30	6	●	☑	☑
47527	30	6	●	☑	☑
222991	30	6	przezroczysty	☑	☑
84079	50	9/10	●	☑	☑
50415	50	9/10	●	☑	☑
48622	50	9/10	●	☑	☑
47526	50	9/10	●	☑	☑
68602	50	9/10	●	☑	☑
222992	50	9/10	przezroczysty	☑	☑
222996	80	15	●	☑	☑
45902	80	15	●	☑	☑
222995	80	15	●	☑	☑
45903	80	15	●	☑	☑
222994	80	15	●	☑	☑
222993	80	15	przezroczysty	☑	☑

## GILOTYNY

- gilotyny biurowe
- do cięcia papieru i folii
- tną jednorazowo do 10 arkuszy
- metalowy blat z podziałką formatów
- automatyczny docisk papieru zapobiegający przesuwaniu się papieru podczas cięcia
- ogranicznik formatu

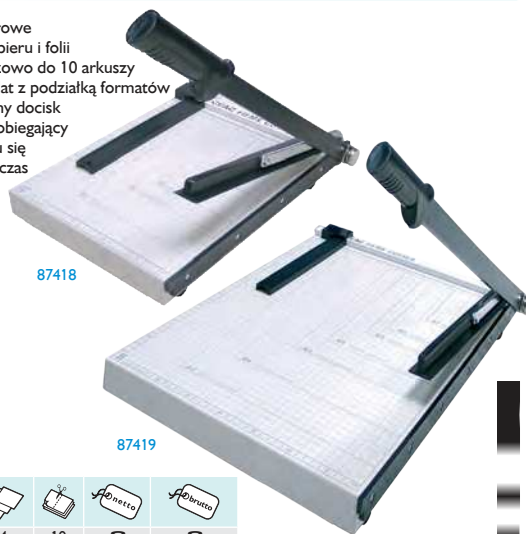

KOD	Format	Wysokość (mm)	Przezroczysty	Przezroczysty
87418	A4	10	☑	☑
87419	A3	10	☑	☑

02

## LEITZ GILOTYNY „PRECISION” LEITZ

- wysokiej jakości ostrza z hartowanej stali nierdzewnej tną także etykiety samoprzylepne, folie, zdjęcia, karton, materiały zaaluminowane czy tekturę
- unikalne podświetlenie EdgeGlow oświetla krawędź tnącą zapewniając lepszą widoczność i maksymalną precyzję cięcia (poza 90180000)
- ergonomiczny uchwyt umożliwia bezwysiłkową pracę i precyzyjne cięcie za każdym razem
- przezroczysty ręczny docisk przytrzymuje papier na miejscu podczas cięcia
- niezwykle gładka laminowana (modele Home) lub szklana (modele Office) powierzchnia blatu z naniesionymi liniami siatki metrycznej, precyzyjnymi oznaczeniami kątów i formatów, ułatwiającymi odpowiednie ułożenie papieru
- solidna, lekka aluminiowa podstawa z antypoślizgowymi nóżkami zapewnia bezpieczeństwo i stabilność gilotyny
- osłona zabezpieczająca ostrze zapewnia pełną ochronę podczas użytkowania, a zatrzask bezpieczeństwa blokuje ostrze, gdy gilotyna nie jest używana
- wysokiej jakości gilotyna marki Leitz z 2-letnią (model Home), 3-letnią (modele Home Office), oraz 5-letnią (modele Office i Office Pro) gwarancją dla zapewnienia pełnego spokoju (nie obejmuje części podlegających naturalnemu zużyciu i materiałów eksploatacyjnych)



KOD	REF	model	Format	Wysokość (mm)	Przezroczysty	Przezroczysty
475974*	90180000	Home	A4	8	☑	☑
475976*	90190000	Home Office	A4	10	☑	☑
475977*	90200000	Home Office	A3	10	☑	☑
475979*	90210000	Office	A4+	15	☑	☑
475980*	90220000	Office	A3	15	☑	☑
475981*	90230000	Office Pro	A4+	25	☑	☑
475983*	90240000	Office Pro	A3	25	☑	☑

## WALLNER GILOTYNY GB 320 / GB 460 WALLNER

- gilotyny biurowe z ręcznym systemem docisku papieru
- antypoślizgowa podstawa blatu roboczego
- plastikowa osłona zabezpieczająca
- wysokiej jakości ostrze wykonane z utwardzonej stali
- ogranicznik do regulowania wymiarów cięcia
- ergonomiczny uchwyt zapewniający komfort pracy
- na blacie roboczym standardowe szablony formatów
- jednorazowe cięcie 8-10 karetek 80g
- długość cięcia: 320 (A4) / 460 (A3) mm
- wymiary blatu: 320 x 250 / 460 x 380 mm

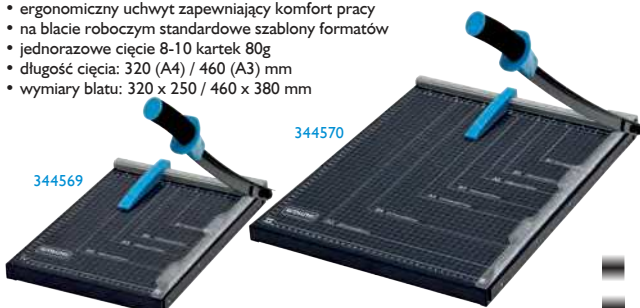

KOD	model	Wysokość (mm)	DŁUGOŚĆ CIĘCIA	Przezroczysty	Przezroczysty
344569	GB 320	8-10	330 mm	☑	☑
344570	GB 460	8-10	460 mm	☑	☑

## WALLNER GILOTYNA Z TRYMEREM GT 320 WALLNER

- gilotyna i trymer w jednym urządzeniu
  - możliwość łączenia i rozłączania urządzeń
  - prosty sposób składania pozwalający na oszczędność miejsca przy przechowywaniu
  - na blatach roboczych standardowe szablony formatów
- Gilotyna:** ręczny docisk papieru, osłona zabezpieczająca, jednorazowe cięcie do 10 karetek 80 g, długość cięcia: 320 mm
- Trymer:** format A4, listwa dociskowa, 3 linie cięcia: prosta (do 10 karetek 80 g), falista i perforowana (do 3 karetek 80 g)



KOD	model	Wysokość (mm)	DŁUGOŚĆ CIĘCIA	Przezroczysty	Przezroczysty
53987	GT 320	10	320 mm	☑	☑



## DAHLE TRYMERY 507 DAHLE

- kompaktowe trymery do użytku hobbystycznego
- do przycinania zdjęć i małych plików papieru
- automatyczny docisk ciętego materiału
- stabilny, metalowy blat z antypoślizgową, gumową podstawą oraz nadrukowanymi formatami papieru
- możliwość wyposażenia urządzenia w zestaw głowic tnących perforację, linię falistą nieregularną oraz zygzak (dodatkowy produkt Dahle 00980)
- długość cięcia: 320 mm
- maksymalny cięty format papieru: DIN A4
- maksymalna wysokość ciętego pliku: 0,8 mm
- maksymalna ilość jednorazowo ciętych kartek: (70/80g/m<sup>2</sup>): 8/6
- dostępne również w intensywnych, żywych kolorach z czarnymi wstawkami



KOD	REF			DLUGOŚĆ CIĘCIA	KOLOR		
397377	00507-14378	A4	6-8	320 mm			
397378	00507-14380	A4	6-8	320 mm			
397379	00507-14382	A4	6-8	320 mm			
397380	00507-14384	A4	6-8	320 mm			
397381	00507-14386	A4	6-8	320 mm			
451003	00507-24040DA	A4	6-8	320 mm			

## LEITZ TRYMERY „PRECISION” LEITZ

- bezpiecznie zamknięte stałe ostrze
- wygodny uchwyt głowicy tnącej, szyna prowadząca i wyraźny podgląd miejsca cięcia w okienku umożliwiającą bezwysiłkową pracę oraz precyzyjne cięcie za każdym razem
- przezroczysty docisk, który służy do przytrzymania papieru na miejscu, można obrócić w górę i w dół, co ułatwia wkładanie papieru, a linie siatki metrycznej pozwalają odpowiednio wyrównać papier
- niezwykle gładka powierzchnia blatu z naniesionymi liniami siatki metrycznej, oznaczeniami kątów i formatów, ułatwia precyzyjne cięcie papieru
- lekka plastikowa podstawa z antypoślizgowymi nóżkami zapewnia stabilność trymera i ułatwia jego przechowywanie, gdy nie jest używany

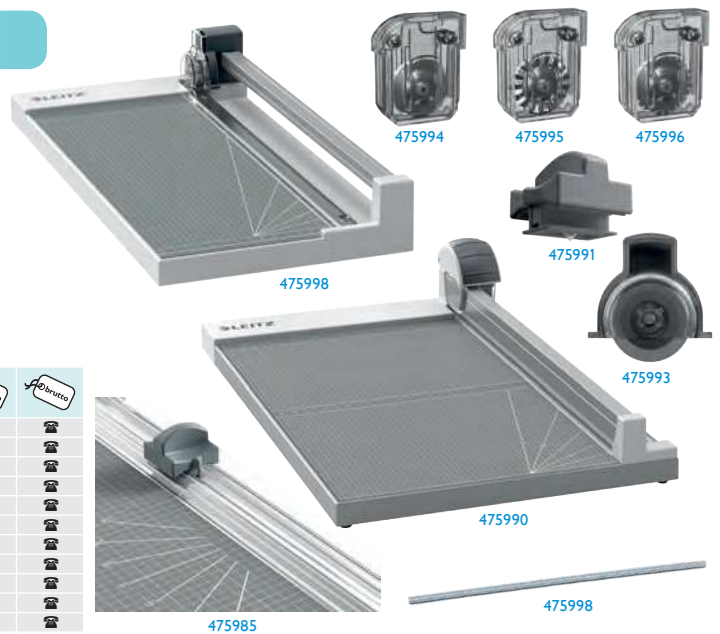

KOD	REF	model				
475985*	90250000	Home	A4	8		
475988*	90260000	Home Office	A4	10		
475989*	90270000	Office	A4+	15		
475990*	90280000	Office	A3	15		
475991*	90290000	ostrze do Home				
475993*	90300000	ostrze do Home Office				
475994*	90310000	ostrze do Office cięcie w linii prostej				
475995*	90320000	ostrze do Office cięcie faliste				
475996*	90330000	ostrze do Office perforowanie				
475998*	90340000	podkładka do Office A4+				
476000*	90350000	podkładka do Office A3				

## DAHLE GILOTYNA 502 DAHLE

- gilotyna biurowa ze stabilną, metalową podstawą
- doskonała do przycinania zdjęć i małych plików papieru
- nóż górny i dolny ze stali
- ręczny docisk ciętego materiału i 2 nakładki kątowe
- wgłębienia uchwytów ułatwiają przeniesienie
- długość cięcia: 320 mm
- maksymalny cięty rozmiar papieru: A4
- maksymalna cięta jednorazowo ilość kartek (70g/80g/m<sup>2</sup>): 8 / 6
- maksymalna wysokość ciętego pliku: 0,8 mm



KOD	REF	model			DLUGOŚĆ CIĘCIA		
26113	00502-20043	502	A4	6-8	320 mm		

## TAXO GRAPHIC KALKULATOR TG-122 TAXO GRAPHIC

- 12-pozycyjny, duży wyświetlacz
- plastikowa obudowa z metalowym frontem w kolorze srebrnym
- plastikowe klawisze
- podwójny system zasilania: baterie lub energia słoneczna
- operacje z wykorzystaniem pamięci (M+/M-)
- klawisz zmiany znaku (+/-)
- klawisz obliczania marży (MU)
- obliczenia procentowe
- klawisz podwójnego zera
- klawisz cofania
- wymiary: 138 x 103 x 32 mm



KOD	model		
219168	TG-122		



## TAXO<sup>GRAPHIC</sup> KALKULATOR TG-332 TAXO GRAPHIC

- 12-pozycyjny duży wyświetlacz
- plastikowa obudowa w kolorze czarnym
- plastikowe klawisze
- podwójny system zasilania: baterie lub energia słoneczna
- obliczenia z wykorzystaniem pamięci (M+/M-)
- klawisz zmiany znaku (+/-)
- obliczenia procentowe
- klawisz obliczania sumy końcowej (GT)
- zaokrąglenie wyników
- klawisz podwójnego zera
- klawisz cofania
- wymiary: 137 x 103 x 32 mm



KOD	m@del	Arnetto	Arnetto
219167	TG-332		



## TAXO<sup>GRAPHIC</sup> KALKULATOR TG-392DM TAXO GRAPHIC

- 12-pozycyjny, duży wyświetlacz
- plastikowa obudowa z metalowym frontem w kolorze srebrnym
- plastikowe klawisze
- podwójny system zasilania: baterie lub energia słoneczna
- operacje z wykorzystaniem pamięci (M+/M-, MRC)
- podwójna pamięć (MII)
- określanie liczby miejsc po przecinku
- klawisz zmiany znaku (+/-)
- obliczenia procentowe
- pierwiastek kwadratowy
- zaokrąglenie wyników
- klawisz podwójnego zera
- klawisz cofania
- wymiary: 160 x 152 x 32 mm



KOD	m@del	Arnetto	Arnetto
219172	TG-392DM		



02

## TAXO<sup>GRAPHIC</sup> KALKULATOR TG-770E TAXO GRAPHIC

- 8-pozycyjny, duży wyświetlacz
- plastikowa obudowa z metalowym frontem w kolorze grafitowym
- plastikowe klawisze
- podwójny system zasilania: baterie lub energia słoneczna
- obliczenia z wykorzystaniem pamięci (M+/M-, MRC)
- klawisz zmiany znaku (+/-)
- obliczenia procentowe
- klawisz ustawiania podatku (SET)
- funkcja przeliczania walut
- klawisz wyłączenia zasilania (OFF)
- wymiary: 135 x 105 x 25 mm



KOD	m@del	Arnetto	Arnetto
219170	TG-770E		



## TAXO<sup>GRAPHIC</sup> KALKULATOR TG-932 TAXO GRAPHIC

- 12-pozycyjny, duży wyświetlacz
- plastikowa obudowa w kolorze czarnym
- plastikowe klawisze
- podwójny system zasilania: baterie lub energia słoneczna
- obliczenia z wykorzystaniem pamięci (M+/M-)
- określanie liczby miejsc po przecinku
- klawisz zmiany znaku (+/-)
- obliczenia procentowe
- pierwiastek kwadratowy
- klawisz obliczania sumy końcowej (GT)
- zaokrąglenie wyników
- klawisz podwójnego zera
- klawisz cofania
- wymiary: 170 x 122 x 33 mm



KOD	m@del	Arnetto	Arnetto
219171	TG-932		



## TAXO<sup>GRAPHIC</sup> KALKULATORY TG-2562 TAXO GRAPHIC

- kalkulatory z dużym 12-pozycyjnym wyświetlaczem
- plastikowe klawisze i obudowa dostępna w dwóch kolorach: czarnym i białym
- stały kąt nachylenia wyświetlacza
- podwójny system zasilania: bateria lub energia słoneczna
- obliczenia z wykorzystaniem pamięci (M+/M-, MRC)
- klawisz zmiany znaku (+/-)
- obliczenia procentowe
- pierwiastki kwadratowe
- klawisz obliczanie marży (MU)
- klawisz obliczanie sumy końcowej (GT)
- klawisz podwójnego zera
- klawisz usuwający ostatnią cyfrę (→)
- wymiary: 110 x 140 x 10 mm



415486



415485

KOD	m@del	KOLOR	Arnetto	Arnetto
415486	TG-2562	○		
415485	TG-2562	●		



## TAXO<sup>GRAPHIC</sup> KALKULATOR TG-3342 TAXO GRAPHIC

- 12-pozycyjny wyświetlacz
- plastikowa obudowa i klawisze
- podwójny system zasilania: baterie lub energia słoneczna
- obliczenia z wykorzystaniem pamięci (M+/M-)
- obliczanie sumy końcowej (GT)
- obliczanie marży (MU)
- klawisz zmiany znaku (+/-)
- klawisz podwójnego zera
- klawisz cofania
- określanie liczby miejsc po przecinku
- wymiary: 170 x 115,6 x 29 mm

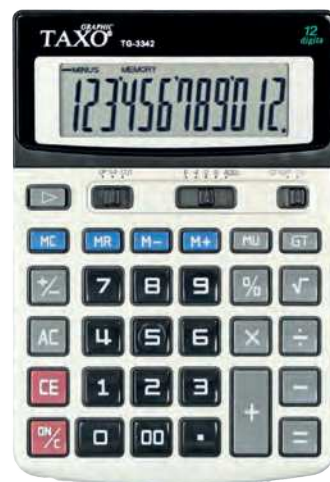

KOD	m@del	Arnetto	Arnetto
126020	TG-3342		



# TAXO<sup>®</sup> KALKULATOR TG-8432 TAXO GRAPHIC

- 12-pozycyjny wyświetlacz
- plastikowa obudowa w kolorze czarnym
- plastikowe klawisze
- podwójny system zasilania: baterie lub energia słoneczna
- obliczenia z wykorzystaniem pamięci (M+/M-, MRC)
- obliczenia procentowe
- klawisz podwójnego zera
- klawisz cofania
- wymiary: 115 x 88 x 27 mm

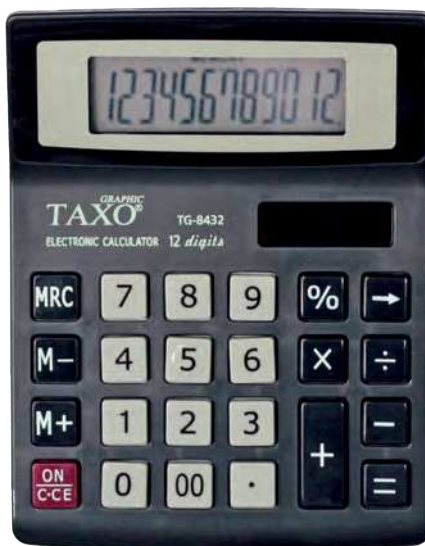

KOD	model	Aboneta	Abonenta
219169	TG-8432		

## Vector KALKULATOR DK-206 VECTOR

- 12 pozycyjny duży wyświetlacz o regulowanym kącie nachylenia
- podwójne zasilanie
- zaokrąglenie wyników
- obliczanie sumy końcowej (GT)
- klawisz cofania
- klawisz znaku +/-
- klawisz podwójnego zera
- wymiary: 200 x 150 x 27 mm



KOD	model	Aboneta	Abonenta
71711	DK-206		



## Vector KALKULATOR VC-368 VECTOR

- 12 pozycyjny wyświetlacz
- podwójne zasilanie
- podwójna pamięć
- obliczanie marży
- klawisz cofania
- obliczanie % i pierwiastków
- klawisz zmiany znaku +/-
- zaokrąglenie wyników
- plastikowe przyciski
- wymiary: 154 x 152 x 29 mm



KOD	model	Aboneta	Abonenta
406556	VC-368		



## Vector KALKULATOR VC-444 VECTOR

- 12 pozycyjny wyświetlacz
- podwójne zasilanie
- podwójna pamięć
- obliczanie marży
- zaokrąglenie wyników
- klawisz zmiany znaku +/-
- obliczanie % i pierwiastków
- klawisz cofania
- wymiary: 200 x 154 x 36 mm



KOD	model	Aboneta	Abonenta
323908	VC-444		



## Vector KALKULATOR CD-2455 VECTOR

- 12 pozycyjny wyświetlacz
- podwójne zasilanie
- zaokrąglenie wyników
- obliczanie sumy końcowej (GT)
- obliczanie marży
- klawisz cofania
- klawisz zmiany znaku +/-
- klawisz podwójnego zera
- wymiary: 160 x 155 x 35 mm

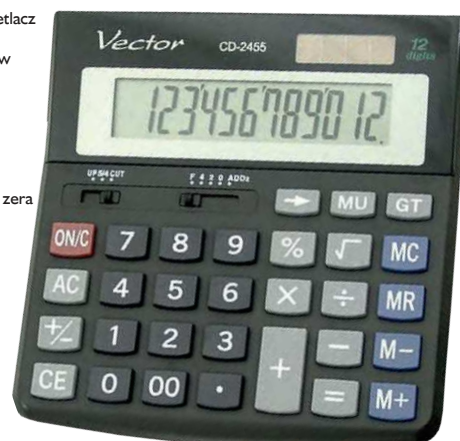

KOD	model	Aboneta	Abonenta
83252	CD-2455		



## DONAU TECH KALKULATOR BIUROWY K-DT4081-01 DONAU TECH

- kalkulator biurowy
- 8-cyfrowy wyświetlacz
- zasilanie bateryjno -solarne
- funkcja pierwiastka kwadratowego oraz obliczania procentów
- wyłącza się automatycznie
- kolor: czarny
- wymiary: 130 x 104 x 19 mm

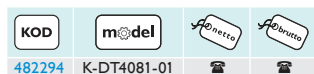

## DONAU TECH KALKULATOR BIUROWY K-DT4101-38 DONAU TECH

- kalkulator biurowy
- 10-cyfrowy wyświetlacz
- zasilanie bateryjno-solarne
- funkcja pierwiastka kwadratowego oraz obliczania procentów, obliczanie marży MU, obliczenia podatkowe TAX=+ TAX-, sprawdź i popraw CHECK & CORRECT, podwójne zero, kasowanie ostatniej pozycji, pamięć
- wyłącza się automatycznie
- kolor: srebrny
- wymiary: 136 x 134 x 28 mm



02

## DONAU TECH KALKULATOR BIUROWY K-DT4102-01 DONAU TECH

- kalkulator biurowy
- 10-cyfrowy wyświetlacz
- zasilanie bateryjno -solarne
- kasowanie ostatniej pozycji oraz obliczanie procentów
- wyłącza się automatycznie
- kolor: czarny
- wymiary: 122 x 100 x 32 mm

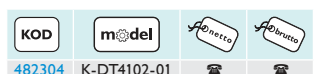

## DONAU TECH KALKULATOR BIUROWY K-DT4121-01 DONAU TECH

- kalkulator biurowy
- 12-cyfrowy wyświetlacz
- zasilanie bateryjno-solarne
- funkcja pierwiastka kwadratowego oraz obliczania procentów, obliczanie marży MU, podwójne zero, kasowanie ostatniej pozycji, podwójna pamięć, ustawienie dziesiętne, zaokrąglenie wyniku
- wyłącza się automatycznie
- kolor: czarny
- wymiary: 190 x 143 x 40 mm



## DONAU TECH KALKULATOR BIUROWY K-DT4122-01 DONAU TECH

- kalkulator biurowy
- 12-cyfrowy wyświetlacz
- zasilanie bateryjno-solarne
- funkcja pierwiastka kwadratowego oraz obliczania procentów, obliczanie marży MU, obliczenia podatkowe TAX=+ TAX-, sprawdź i popraw CHECK & CORRECT, podwójne zero, pamięć
- wyłącza się automatycznie
- kolor: czarny
- wymiary: 136 x 134 x 28 mm

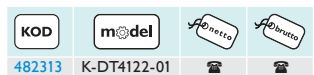

## DONAU TECH KALKULATOR BIUROWY K-DT4123-01 DONAU TECH

- kalkulator biurowy
- 12-cyfrowy wyświetlacz
- zasilanie bateryjno-solarne
- funkcja pierwiastka kwadratowego oraz obliczania procentów, obliczanie marży MU, obliczenia podatkowe TAX=+ TAX-, sprawdź i popraw CHECK & CORRECT, podwójne zero, potrójne zero, pamięć, suma całkowita GT, ustawienie dziesiętne, zaokrąglenie wyniku
- wyłącza się automatycznie
- kolor: czarny
- wymiary: 186 x 142 x 39 mm





## KALKULATOR BIUROWY K-DT4124-01 DONAU TECH

- kalkulator biurowy
- 12-cyfrowy wyświetlacz
- zasilanie bateryjno-solarne
- kasowanie ostatniej pozycji oraz obliczanie procentów
- wyłącza się automatycznie
- kolor: czarny
- wymiary: 122 x 100 x 32 mm

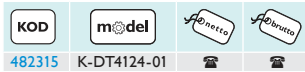

## KALKULATOR BIUROWY K-DT4125-09 DONAU TECH

- kalkulator biurowy
- 12-cyfrowy wyświetlacz
- zasilanie bateryjno-solarne
- funkcja pierwiastka kwadratowego oraz obliczania procentów, obliczanie marży MU, podwójne zero, kasowanie ostatniej pozycji, podwójna pamięć, ustawienie dziesiętne, zaokrąglenie wyniku
- wyłącza się automatycznie
- kolor: biały
- wymiary: 155 x 152 x 28 mm



## KALKULATOR BIUROWY K-DT4126-09 DONAU TECH

- kalkulator biurowy
- 12-cyfrowy wyświetlacz
- zasilanie bateryjno-solarne
- funkcja pierwiastka kwadratowego oraz obliczania procentów, obliczanie marży MU, podwójne zero, kasowanie ostatniej pozycji, podwójna pamięć, ustawienie dziesiętne, zaokrąglenie wyniku
- wyłącza się automatycznie
- kolor: biały
- wymiary: 155 x 152 x 28 mm

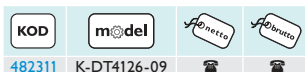

## KALKULATOR BIUROWY K-DT4127-01 DONAU TECH

- kalkulator biurowy
- 12-cyfrowy wyświetlacz
- zasilanie bateryjno-solarne
- funkcja pierwiastka kwadratowego oraz obliczania procentów, obliczanie marży MU, podwójne zero, kasowanie ostatniej pozycji, podwójna pamięć, ustawienie dziesiętne, zaokrąglenie wyniku
- wyłącza się automatycznie
- kolor: czarny
- wymiar: 203 x 158 x 31 mm

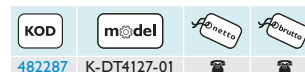

## KALKULATOR BIUROWY K-DT4128-01 DONAU TECH

- kalkulator biurowy
- 12-cyfrowy wyświetlacz
- zasilanie bateryjno-solarne
- funkcja pierwiastka kwadratowego oraz obliczania procentów, obliczanie marży MU, obliczenia podatkowe TAX=+ TAX-, sprawdź i popraw CHECK & CORRECT, podwójne zero, pamięć, suma całkowita GT
- wyłącza się automatycznie
- kolor: czarny
- wymiary: 140 x 122 x 30 mm



## KALKULATOR BIUROWY K-DT4129-38 DONAU TECH

- kalkulator biurowy
- 12-cyfrowy wyświetlacz
- zasilanie bateryjno-solarne
- funkcja pierwiastka kwadratowego oraz obliczania procentów, obliczanie marży MU, obliczenia podatkowe TAX=+ TAX-, sprawdź i popraw CHECK & CORRECT, podwójne zero, pamięć, suma całkowita GT
- wyłącza się automatycznie
- kolor: czarny
- wymiary: 140 x 122 x 30 mm

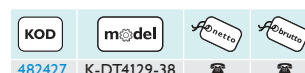

- kalkulator biurowy
- 14-cyfrowy wyświetlacz
- zasilanie baterijno-solarne
- funkcja pierwiastka kwadratowego oraz obliczania procentów, obliczanie marży MU, podwójne zero, kasowanie ostatniej pozycji, pamięć, ustawienie dziesiętne, zaokrąglenie wyniku
- wyłącza się automatycznie
- kolor: czarny
- wymiary: 190 x 143 x 40 mm



KOD	m@del	☎	☎
482308	K-DT4141-01		



- kalkulator biurowy
- 16-cyfrowy wyświetlacz
- zasilanie baterijno-solarne
- funkcja pierwiastka kwadratowego oraz obliczania procentów, obliczanie marży MU, podwójne zero, kasowanie ostatniej pozycji, pamięć, ustawienie dziesiętne, zaokrąglenie wyniku, konwersja walut
- wyłącza się automatycznie
- kolor: czarny
- wymiary: 190 x 143 x 40 mm



KOD	m@del	☎	☎
482423	K-DT4161-01		



- AX-500V** - kalkulator biurowy, skośnie zamontowany wyświetlacz, funkcja cofania, sprawdzania obliczeń, obliczania stawek podatkowych i marży, zmiany znaku
- AX-500** - kalkulator do użytku biurowego i domowego, skośnie zamontowany wyświetlacz, funkcja cofania, sprawdzania obliczeń i klawisz dwóch zer
- AX-3181** - funkcja automatycznego wyłączenia, wbudowana bateria solarna
- AX-8985** - kalkulator biurowy łączący estetykę z funkcjonalnością, duży, czytelny wyświetlacz zamontowany skośnie, duże wyprofilowane klawisze



157013

104289

323044

104294

KOD	REF	m@del	☎	☎
157013	209388	AX-500V		
104289	164192	AX-500		
323044	347568	AX-3181		
104294	164190	AX-8985		



- 12 pozycyjny duży wyświetlacz
- podwójne zasilanie (bateria słoneczna + LR44)
- dodatkowa podpórka pod kalkulatorem
- pierwiastek kwadratowy
- procenty (KLP)
- podwójna pamięć
- klawisz cofania
- znak +/-
- licznik pozycji
- obliczenia marżowe
- zaokrąglenie liczb
- zaokrąglenie w górę i w dół
- przybliżenia do: 4, 2, 1, 0 miejsc po przecinku
- zapis walutowy
- znacznik części tysięcznej
- wymiary: 209 x 155 x 34,7 mm



KOD	m@del	☎	☎
81487	GR-12		



- kalkulator kieszonkowy z kłapką
- 8-pozycyjny, duży wyświetlacz
- plastikowa obudowa w kolorze czarnym
- gumowe klawisze
- podwójny system zasilania: baterie lub energia słoneczna
- obliczenia z wykorzystaniem pamięci (M+/M-, MRC)
- klawisz zmiany znaku (+/-)
- obliczenia procentowe
- pierwiastek kwadratowy
- etui ze zintegrowaną plastikową kłapką zabezpieczającą kalkulator przed uszkodzeniami mechanicznymi takimi jak zarysowania czy otarcia
- wymiary: 96 x 63 x 12 mm



KOD	m@del	☎	☎
219166	TG-188		



- kalkulator kieszonkowy z kłapką
- 8-pozycyjny, duży wyświetlacz
- plastikowa obudowa z metalowym frontem w kolorze srebrnym
- gumowe klawisze
- podwójny system zasilania: baterie lub energia słoneczna
- obliczenia z wykorzystaniem pamięci (M+/M-, MRC)
- klawisz zmiany znaku (+/-)
- obliczenia procentowe
- pierwiastek kwadratowy
- etui z miękką kłapką zabezpieczającą kalkulator przed uszkodzeniami mechanicznymi takimi jak zarysowania czy otarcia
- wymiary: 102 x 61 x 8 mm



KOD	m@del	☎	☎
219164	TG-350		



## TAXO<sup>GRAPHIC</sup> KALKULATOR TG-658 TAXO GRAPHIC

- kalkulator kieszonkowy z klapką
- 8-pozycyjny wyświetlacz
- zasilanie bateryjne
- plastikowa obudowa
- gumowe klawisze
- obliczenia z wykorzystaniem pamięci (M+/M-, MRC)
- klawisz zmiany znaku (+/-)
- obliczenia procentowe
- pierwiastek kwadratowy
- etui z miękką klapką zabezpieczającą kalkulator przed uszkodzeniami mechanicznymi takimi jak zarysowania czy otarcia
- wymiary: 97 x 50 x 9 mm



KOD	model	netto	brutto
184560	TG-658		



## TAXO<sup>GRAPHIC</sup> KALKULATOR TG-819 TAXO GRAPHIC

- kalkulator kieszonkowy z klapką
- 8-pozycyjny, duży wyświetlacz
- plastikowa obudowa w kolorze czarnym
- gumowe klawisze
- zasilanie bateryjne
- obliczenia z wykorzystaniem pamięci (M+/M-, MRC)
- klawisz zmiany znaku (+/-)
- obliczenia procentowe
- pierwiastek kwadratowy
- klawisz wyłączenia zasilania (OFF)
- etui z miękką klapką zabezpieczającą kalkulator przed uszkodzeniami mechanicznymi takimi jak zarysowania czy otarcia
- wymiary: 86 x 55 x 7,5 mm



KOD	model	netto	brutto
219165	TG-819		



## TAXO<sup>GRAPHIC</sup> KALKULATOR TG-920 TAXO GRAPHIC

- kalkulator kieszonkowy z klapką
- 8-pozycyjny, duży wyświetlacz
- plastikowa obudowa w kolorze czarnym
- gumowe klawisze
- podwójny system zasilania: baterie lub energia słoneczna
- obliczenia z wykorzystaniem pamięci (M+/M-, MRC)
- klawisz zmiany znaku (+/-)
- obliczenia procentowe
- pierwiastek kwadratowy
- etui ze zintegrowaną plastikową klapką zabezpieczającą kalkulator przed uszkodzeniami mechanicznymi takimi jak zarysowania czy otarcia
- wymiary: 117 x 73 x 10 mm



KOD	model	netto	brutto
219163	TG-920		



## DONAU<sup>TECH</sup> KALKULATOR KIESZONKOWY K-DT2081-01 DONAU TECH

- kalkulator kieszonkowy
- 8-cyfrowy wyświetlacz
- zasilanie baterijno-solarne
- funkcja pierwiastka kwadratowego oraz obliczania procentów
- wyłącza się automatycznie
- kolor: czarny
- wymiary: 90 x 60 x 11 mm



KOD	model	netto	brutto
482298	K-DT2081-01		



## DONAU<sup>TECH</sup> KALKULATOR KIESZONKOWY K-DT2082-01 DONAU TECH

- kalkulator kieszonkowy
- 8-cyfrowy wyświetlacz
- zasilanie baterijno-solarne
- funkcja pierwiastka kwadratowego oraz obliczania procentów
- wyłącza się automatycznie
- kolor: czarny
- wymiary: 97 x 60 x 10 mm



KOD	model	netto	brutto
482290	K-DT2082-01		



## DONAU<sup>TECH</sup> KALKULATOR KIESZONKOWY K-DT2083-01 DONAU TECH

- kalkulator kieszonkowy
- 8-cyfrowy wyświetlacz
- zasilanie bateryjne
- funkcja pierwiastka kwadratowego oraz obliczania procentów
- wyłącza się automatycznie
- kolor: czarny
- wymiary: 89 x 58 x 11 mm



KOD	model	netto	brutto
482285	K-DT2083-01		







## KALKULATOR KIESZONKOWY K-DT2084-01 DONAU TECH

- kalkulator kieszonkowy
- 8-cyfrowy wyświetlacz
- zasilanie bateryjne
- funkcja pierwiastka kwadratowego oraz obliczania procentów
- wyłącza się automatycznie
- kolor: czarny
- wymiary: 97 x 62 x 11 mm



KOD	m@del	Abnetto	Abnetto
481430	K-DT2084-01		



## KALKULATOR KIESZONKOWY K-DT2085-01 DONAU TECH

- kalkulator kieszonkowy
- 8-cyfrowy wyświetlacz
- zasilanie bateryjne
- funkcja pierwiastka kwadratowego oraz obliczania procentów
- wyłącza się automatycznie
- kolor: czarny
- wymiary: 114 x 69 x 19 mm



KOD	m@del	Abnetto	Abnetto
482279	K-DT2085-01		



02



## KALKULATOR KIESZONKOWY K-DT2086-01 DONAU TECH

- kalkulator kieszonkowy
- 8-cyfrowy wyświetlacz
- zasilanie bateryjne
- funkcja pierwiastka kwadratowego oraz obliczania procentów
- wyłącza się automatycznie
- kolor: czarny
- wymiary: 85 x 56 x 9 mm



KOD	m@del	Abnetto	Abnetto
482420	K-DT2086-01		



## KALKULATOR KIESZONKOWY K-DT2087-01 DONAU TECH

- kalkulator kieszonkowy
- 8-cyfrowy wyświetlacz
- zasilanie bateryjne
- funkcja pierwiastka kwadratowego oraz obliczania procentów
- wyłącza się automatycznie
- kolor: czarny
- wymiary: 116 x 68 x 18 mm



KOD	m@del	Abnetto	Abnetto
482421	K-DT2087-01		



## KALKULATORY AX-323 / AX-402 / AX-9221 AXEL

- kalkulatory kieszonkowe
- łatwe w użytkowaniu
- AX-323 - miniaturowe wymiary, gumowa klawiatura, zamykany kłapka, świetnie nadaje się do szkoły
- AX-402 – duży wyświetlacz, czytelne klawisze
- AX-9221 - duży wyświetlacz, czytelne klawisze, zawieszka na szyję, funkcja automatycznego wyłączenia



KOD	REF	m@del	Abnetto	Abnetto
323045	347570	AX-323		
202042	257528	AX-402		
202044	257529	AX-9221		



## KALKULATOR Z DRUKARKĄ HR-150RCE CASIO

- 12 pozycyjny wyświetlacz LCD
- zasilanie: 4 x AA, zasilacz jako opcja
- konwersja walut
- TAX +/-
- funkcja check&correct (150 kroków)
- funkcja ponownego wydruku
- podwójne zero
- marżowy sposób liczenia %, obliczenia delta %
- naliczanie marży (MU/MD)
- suma częściowa i całkowita
- obliczenia handlowe: koszt/marża/sprzedaż
- zaokrąglenie wyników, licznik pozycji, korekta ostatniej cyfry
- prędkość wydruku: 2.0 linii/sec., 2-kolorowy wydruk, szerokość papieru: 58 mm
- wydruk czasu i daty
- wymiary: 65 x 165 x 295 mm
- waga: 495 g

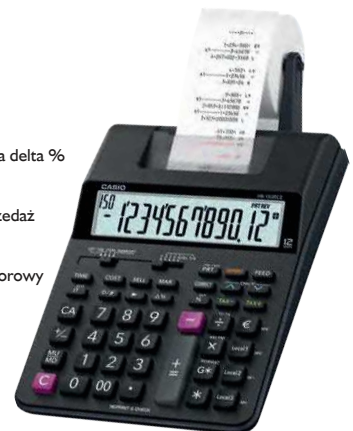

KOD	m@del	Abnetto	Abnetto
359917*	HR-150RCE		



## TAXO<sup>GRAPHIC</sup> KALKULATOR NAUKOWY TG-581 TAXO GRAPHIC

- wyświetlacz 10 + 2
- 139 funkcji
- plastikowa obudowa i klawisze
- klawisz wyłączenia zasilania
- etui z plastikową wysuwaną klappką zabezpieczającą kalkulator przed uszkodzeniami mechanicznymi takimi jak zarysowania czy otarcia
- wymiary: 136 x 77 x 16 mm



KOD	m@del	Abneto	Abnuta
184554	TG-581		



## LEITZ<sup>®</sup> NISZCZARKA LEITZ IQ PROTECT PREMIUM

- Niszczarka z ręcznym podajnikiem papieru, tnie do 6 kartek A4 (80 g/m<sup>2</sup>) jednocześnie - w modelu z poziomem bezpieczeństwa P4 lub do 3 kartek - w modelu P5
- Wysuwany 10-litrowy pojemnik na ścinki z okienkiem umożliwiającym sprawdzenie zapelnienia ścinkami (pomieści do 100 pociętych kartek - poziom bezpieczeństwa P4 lub do 125 - poziom P5)
- Wymiary: 352,5 x 196 x 325, waga: P4 - 4,87 kg i P5 - 5,25 kg

KOD	REF	m@del		DIN	Abneto	Abnuta
476003*	80900000	6X	6	P-4		
476006*	80930000	3M	3	P-5		



- Niszczarka z ręcznym podajnikiem papieru, tnie do 8 kartek A4 (80 g/m<sup>2</sup>) jednocześnie - w modelu z poziomem bezpieczeństwa P4 lub do 4 kartek - w modelu P5
- Wysuwany 14-litrowy pojemnik na ścinki z okienkiem umożliwiającym sprawdzenie zapelnienia ścinkami (pomieści do 125 pociętych kartek - poziom bezpieczeństwa P4 lub do 150 - poziom P5)
- Wymiary: 432,5 x 196 x 325, waga: P4 - 5,2 kg i P5 - 5,7 kg

KOD	REF	m@del		DIN	Abneto	Abnuta
476004*	80910000	8X	8	P-4		
476007*	80940000	4M	4	P-5		



- Niszczarka z ręcznym podajnikiem papieru, tnie do 10 kartek A4 (80 g/m<sup>2</sup>) jednocześnie - w modelu z poziomem bezpieczeństwa P4 lub do 6 kartek - w modelu P5
- Wysuwany 18-litrowy pojemnik na ścinki z okienkiem umożliwiającym sprawdzenie zapelnienia ścinkami (pomieści do 150 pociętych kartek - poziom bezpieczeństwa P4 lub do 175 - poziom P5)
- Wymiary: 432,5 x 196 x 325, waga: P4 - 6,89 kg i P5 - 6,93 kg

KOD	REF	m@del		DIN	Abneto	Abnuta
476005*	80920000	10X	10	P-4		
476008*	80950000	6M	6	P-5		

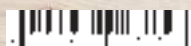



## NISZCZARKA LEITZ IQ HOME OFFICE

### Twój towarzysz w pracy

- Niszczy do 10 kartek A4 jednocześnie – przeznaczona jest do sporadycznego użytkowania w domowym biurze
- Technologia zapobiegania zacięciom – urządzenie zatrzymuje się automatycznie i cofa papier, jeżeli w podajniku umieszczono zbyt wiele arkuszy
- Może pracować przez 6 minut bez przerwy, przeznaczona jest do sporadycznego użytkowania
- Lampka LED sygnalizuje, gdy urządzenie musi przerwać pracę w celu schłodzenia
- Prędkość niszczenia: 1,8 metra na minutę
- Dotykowy panel sterowania – łatwa, intuicyjna obsługa urządzenia
- Łatwy do opróżnienia 23-litrowy pojemnik na ścinki – pomieści do 225 pociętych kartek, zanim wymagać będzie opróżnienia
- Blokada bezpieczeństwa – zabezpiecza przed używaniem niszczarki bez nadzoru
- Niszczy także zszywki i spinacze
- 2 lata + 1 rok gwarancji – zarejestruj urządzenie, aby przedłużyć gwarancję o rok
- Wymiary: 356 x 239 x 424 mm, 6,5 kg

**6** MINUT  
**23** LITRY  
**2+1 ROK** GWARANCJI  
\* po zarejestrowaniu

KOD	REF	model		SZEROKOŚĆ WEJŚCIA (mm)	SZEROKOŚĆ CIĘCIA (mm)	DIN		
400955*	80090000	Home Office P4	10	220	4x28	P-4		
400957*	80010000	Home Office Slim P4	10	220	4x28	P-4		

## NISZCZARKA LEITZ IQ OFFICE

### Idealna do użytkowania wewnątrz jednego działu w firmie

- Niszczy do 15/10 kartek A4 jednocześnie – przeznaczona do sporadycznego użytkowania w biurze
- Technologia zapobiegania zacięciom zapewnia bezproblemową pracę niszczarki – urządzenie zatrzymuje się automatycznie i cofa papier, jeżeli w podajniku umieszczono zbyt wiele arkuszy
- Może pracować przez 120 minut bez przerwy, co gwarantuje mniej przerw w pracy – nadaje się do każdego biura
- Dotykowy panel sterowania – łatwa i intuicyjna obsługa urządzenia
- Łatwy do opróżnienia 23-litrowy pojemnik na ścinki – pomieści do 225 pociętych kartek, zanim wymagać będzie opróżnienia
- Niszczy także zszywki i spinacze
- 2 lata + 1 rok gwarancji – zarejestruj urządzenie, aby przedłużyć gwarancję o rok



**120** MINUT  
**23** LITRY  
**2+1 ROK** GWARANCJI  
\* po zarejestrowaniu

KOD	REF	model		SZEROKOŚĆ WEJŚCIA (mm)	SZEROKOŚĆ CIĘCIA (mm)	DIN		
400959*	80020000	Office P5	10	223	2x15	P-5		
400961*	80030000	Office P4	15	223	4x40	P-5		

## NISZCZARKA LEITZ IQ OFFICE PRO

### Do częstego użytkowania w biurze lub w punktach usługowych

- Poziom bezpieczeństwa P6+ (najwyższy poziom), tnie na mikrościnki o wymiarach 1 x 5 mm – dwukrotnie mniejsze niż w standardowym poziomie P6 – do 5 kartek A4 jednocześnie
- Poziom bezpieczeństwa P5+ (bardzo wysoki poziom), tnie na mikrościnki o wymiarach 2 x 5 mm – dwukrotnie mniejsze niż w standardowym poziomie P6 – do 7 kartek A4 jednocześnie
- Technologia zapobiegania zacięciom zapewnia bezproblemową pracę niszczarki – urządzenie zatrzymuje się automatycznie i cofa papier, jeżeli w podajniku umieszczono zbyt wiele arkuszy
- Może pracować przez 240 minut bez przerwy – gwarantuje pełen komfort pracy
- Dotykowy panel sterowania – łatwa, intuicyjna obsługa urządzenia
- Łatwy do opróżnienia 30-litrowy pojemnik na ścinki – pomieści do 350 pociętych kartek, zanim wymagać będzie opróżnienia
- Niszczy także zszywki i spinacze
- 2 lata + 1 rok gwarancji – zarejestruj urządzenie, aby przedłużyć gwarancję o rok
- Wymiary: 406 x 317 x 598 mm, 22 kg



**240** MINUT  
**30** LITRY  
**2+1 ROK** GWARANCJI  
\* po zarejestrowaniu

KOD	REF	model		SZEROKOŚĆ WEJŚCIA (mm)	SZEROKOŚĆ CIĘCIA (mm)	DIN		
400962*	80040000	Office Pro P5+	7	230	2x5	P-5		
400967*	80050000	Office Pro P5	15	230	2x15	P-5		
400969*	80060000	Office Pro P4	20	230	4x40	P-4		
400970*	80100000	Office Pro P6+	5	230	1x5	P-6		

## DAHLE NISZCZARKA „SHREDMATIC” 90 DAHLE

- inteligentna niszczarka z podajnikiem papieru
- bezolejowa, niskie koszty utrzymania
- automatyczny rewers, automatyczne wyłączenie kiedy kosz jest przepełniony, czujnik przepełnienia kosza oraz okienko do kontroli przepełnienia kosza
- czujnik chroniący przed przegrzaniem
- wygodne kółka do przemieszczania urządzenia
- podajnik mieszczący do 90 arkuszy (80 g)
- poziomy ochrony: P4/F-1/T-4/E-3
- pojemność kosza: 23 litry
- moc: 240 W
- wymiary (wys. x szer. x gł.): 506 x 367 x 263 mm
- gwarancja: 2 lata



KOD	m@del		SZEROKOŚĆ WEJŚCIA (mm)	SZEROKOŚĆ CIĘCIA (mm)	DIN	kg	Abnetto	Abnetto
451253*	35090	90	222	4x12	P4/F-1/T-4/E-3	9		

## DAHLE NISZCZARKA „SHREDMATIC” 150 DAHLE

- kompaktowa niszczarka z automatycznym podajnikiem papieru
- bezolejowa
- automatyczny start/stop
- automatyczny wyłącznik silnika
- wygodne kółka do przemieszczania urządzenia
- niszczy karty kredytowe i spinacze
- niszczy do 150 kartek 80g
- poziomy ochrony: P4/F1/T4/E3
- pojemność kosza: 25 litrów
- moc: 180 W
- wymiary (wys. x szer. x gł.): 537 x 354 x 298 mm
- 2 letnia gwarancja na całe urządzenie



KOD	m@del		SZEROKOŚĆ WEJŚCIA (mm)	SZEROKOŚĆ CIĘCIA (mm)	DIN	kg	Abnetto	Abnetto
451254*	35150	150	220	4x12	P4/F1/T4/E3	9,5		

## DAHLE NISZCZARKA „PAPERSAFE” 60 DAHLE

- kompaktowa niszczarka do małego biura i użytku domowego
- bezolejowa, niskie koszty utrzymania
- przeznaczona do niewielkich obciążeń
- funkcja autorewers, czujnik przegrzania
- wyciągana górna część
- wydajność do 6 arkuszy (80g)
- niszczy karty kredytowe
- poziomy ochrony: P-2/T-2/E-2
- pojemność kosza: 11 litrów
- wymiary (wys. x szer. x gł.): 315 x 313 x 160 mm
- 2 letnia gwarancja na urządzenie



KOD	m@del		SZEROKOŚĆ WEJŚCIA (mm)	SZEROKOŚĆ CIĘCIA (mm)	DIN	kg	Abnetto	Abnetto
451255*	23060	6	220	6	P-2/T-2/E-2	1,45 kg		

## DAHLE NISZCZARKA „PAPERSAFE” 120 DAHLE

- inteligentna niszczarka przybiurkowa do niewielkich obciążeń
- bezolejowa, niskie koszty eksploatacji
- zdejmowana górna część
- automatyczny start/stop
- czujnik przegrzania
- niszczy do 8 kartek (80g)
- niszczy karty kredytowe i spinacze
- poziomy ochrony: P4/F1/O1/T4/E3
- pojemność kosza: 12 litrów
- moc: 205 W
- wymiary (wys. x szer. x gł.): 366 x 346 x 217 mm
- 2 letnia gwarancja na urządzenie



KOD	m@del		SZEROKOŚĆ WEJŚCIA (mm)	SZEROKOŚĆ CIĘCIA (mm)	DIN	kg	Abnetto	Abnetto
451257*	23120	8	220	5x18	P4/F1/O1/T4/E3	4,1		

## DAHLE NISZCZARKA „PAPERSAFE” 240 DAHLE

- niewielka niszczarka przybiurkowa do biura i domu
- bezolejowa
- automatyczny start/stop
- tryb stand-by
- czujnik ostrzegający przed przegrzaniem
- niszczy do 10 kartek 80 g
- niszczy płyty CD, spinacze i karty kredytowe (osobna kieszeń)
- stopień ochrony P4/F1/T4/E3
- pojemność kosza: 25 litrów
- moc: 260 W
- wymiary (wys. x szer. x gł.): 504 x 443 x 276 mm
- 2 letnia gwarancja na całe urządzenie



KOD	m@del		SZEROKOŚĆ WEJŚCIA (mm)	SZEROKOŚĆ CIĘCIA (mm)	DIN	kg	Abnetto	Abnetto
451259*	23240	10	224	4x12	P4/F1/T4/E3	9		

## DAHLE NISZCZARKA „PAPERSAFE” 380 DAHLE

- inteligentna niszczarka biurowa do średnich obciążeń
- bezolejowa, niskie koszty eksploatacji
- dwie osobne kieszenie na płyty CD/DVD i karty kredytowe
- tryb oszczędzania energii, automatyczny wyłącznik, czujnik przegrzewania
- ostrza najwyższej jakości
- wizualny wskaźnik przepełnienia kosza, wyjmowany kosz
- wydajność do 15 arkuszy (80g)
- automatyczny pojemnik mieszczący do 120 arkuszy (80g)
- poziomy ochrony: P-4/F-1/O-3/T-4/E-3
- pojemność kosza: 25 litrów
- moc: 350 W
- wymiary (wys. x szer. x gł.): 504 x 443 x 276 mm
- 2 letnia gwarancja na urządzenie



KOD	m@del		SZEROKOŚĆ WEJŚCIA (mm)	SZEROKOŚĆ CIĘCIA (mm)	DIN	kg	Abnetto	Abnetto
451260*	23380	15	224	4x12	P-4/F-1/O-3/T-4/E-3	13		

## KOBRA NISZCZARKI + 1 KOBRA

- pełna automatyzacja obsługi
- automatyczny start/stop zapewniający łatwą i bezpieczną obsługę, zabezpieczenie przed przegrzaniem
- możliwość pracy ciągłej przez 24 godziny na dobę bez przegrzewania
- szerokość wejścia 230 mm
- trwałe noże odporne na zszycyki i spinacze
- niszczenie płyt CD (nie dotyczy modelu +1 CC4)
- system Energy Smart - zerowe zużycie mocy w funkcji stand-by
- okno w obudowie umożliwiające kontrolę napełnienia kosza
- pojemność kosza: 38,5 L



KOD	model	SZEROKOŚĆ WEJŚCIA (mm)	SZEROKOŚĆ CIĘCIA (mm)	DIN	Arnetto	Arnetto
55156	SS4 ES	19	230	2; P-2/O-2/T-2/E-2	☎	☎
55155	CC4 ES	14	230	3; P-4/T-4/E-3/F-1	☎	☎

## KOBRA NISZCZARKI „HYBRID” KOBRA

- cichy silnik przystosowany do pracy ciągłej przez 24 godziny na dobę
- zerowy pobór mocy w trybie stand-by (czuwania)
- automatyczne odcięcie zasilania w przypadku zaklinowania papieru lub wyjściu pojemnika na ścinki
- diody wskazujące poziom zmagazynowanej energii elektrycznej
- Eco – Friendly – pojemnik na ścinki bez konieczności stosowania worków
- okno w obudowie umożliwiające kontrolę napełnienia kosza
- szerokość wejścia: 230 mm
- pojemność kosza: 30 L



KOD	model	SZEROKOŚĆ WEJŚCIA (mm)	SZEROKOŚĆ CIĘCIA (mm)	DIN	Arnetto	Arnetto
424772	Hybrid	9	230	P-4/T-4/E-3/F-1	☎	☎
424773	Hybrid-S	14	230	P-4/T-4/E-3/F-1	☎	☎

## ReXel NISZCZARKI „SECURE” REXEL

- linia niszczarek doskonale nadająca się do niszczenia osobistych dokumentów i poufnych informacji w domu i w domowym biurze oraz jako niszczarka osobista w biurach
- mieszczą się wygodnie pod biurkiem i zapewniają cichą pracę



KOD	REF	model	SZEROKOŚĆ CIĘCIA (mm)	DIN	L	Arnetto	Arnetto
472698*	2020121EU	S5	5	6	P-2	10	☎
470701*	2020122EU	X6	6	4x40	P-4	10	☎
470702*	2020123EU	X8	8	4x40	P-4	14	☎
470703*	2020124EU	X10	10	4x40	P-4	18	☎
470704*	2020125EU	X6-SL	6	4x40	P-4	10	☎
470705*	2020126EU	X8-SL	8	4x40	P-4	14	☎
470706*	2020127EU	X10-SL	10	4x40	P-4	18	☎
470708*	2020128EU	MC3	3	2x15	P-5	10	☎
470709*	2020129EU	MC4	4	2x15	P-5	14	☎
470710*	2020130EU	MC6	6	2x15	P-5	18	☎
470712*	2020131EU	MC3-SL	3	2x15	P-5	10	☎
470713*	2020132EU	MC4-SL	4	2x15	P-5	14	☎
470715*	2020133EU	MC6-SL	6	2x15	P-5	18	☎



## DAHLE NISZCZARKA „PAPERSAFE” 420 DAHLE

- inteligentna niszczarka biurowa do średnich obciążeń
- bezolejowa, niskie koszty eksploatacji
- dwie osobne kieszenie na płyty CD/DVD i karty kredytowe
- tryb oszczędzania energii, automatyczny wyłącznik, czujnik przegrzewania
- ostrza najwyższej jakości
- wizualny wskaźnik przepelnienia kosza, wyjmowany kosz
- wydajność do 10 arkuszy (80g)
- automatyczny pojemnik mieszczący do 120 arkuszy (80g)
- poziomy ochrony: P-5/F-2/O-3/T-5/E-4
- pojemność kosza: 25 litrów
- moc: 350 W
- wymiary (wys. x szer. x gł.): 504 x 443 x 276 mm
- 2 letnia gwarancja na urządzenie



KOD	model	SZEROKOŚĆ WEJŚCIA (mm)	SZEROKOŚĆ CIĘCIA (mm)	DIN	kg	Arnetto	Arnetto
451261*	23420	10	224	2x15	P-5/F-2/O-3/T-5/E-4	13	☎

## WALLNER NISZCZARKA XD 1012 CD WALLNER

- niszczy: karty plastikowe, płyty CD, zszycyki
- pojemność kosza: 21 L
- automatyczny start/stop
- zabezpieczenie silnika przed przegrzaniem
- okno w obudowie umożliwiające kontrolę napełnienia kosza



KOD	model	SZEROKOŚĆ WEJŚCIA (mm)	SZEROKOŚĆ CIĘCIA (mm)	DIN	Arnetto	Arnetto
440583	XD 1012 CD	10	220	4x35	P-4/T-2/E-3	☎

**NISZCZARKI AF 160 C2 / AF 160 C4 WALLNER**

- niszczą: papier, karty plastikowe zszywki, małe spinacze
- automatyczny podajnik papieru na 160 kartek
- funkcjonalny panel dotykowy uruchamiający wskazaną funkcję urządzenia
- zerowy pobór prądu w trybie czuwania – automatyczne przejście w tryb stand-by
- okno w obudowie umożliwiające kontrolę napełnienia kosza
- cichy silnik przystosowany do pracy ciągłej do 30 minut lub do 60 minut przy auto podajniku
- automatyczny start/stop i funkcja cofania (autoreverse)
- obudowa na kółkach
- pojemność kosza: 32 L
- wymiary: 580 x 466 x 356 mm



KOD	m@del		SZEROKOŚĆ WEJŚCIA (mm)	SZEROKOŚĆ CIĘCIA (mm)	DIN		
477981	AF 160 C2	10	220	2x12	P-5/T-5		
477982	AF 160 C4	10	220	4x12	P-4/T-4		

**NISZCZARKI HD-120 C2 / HD-120 C4 WALLNER**

- niszczą: karty plastikowe, płyty CD, zszywki, spinacze
- ilość niszczonych kartek (A4/80g): 8/10
- automatyczny start/stop z autoreversem
- osobna szczelina do niszczenia płyt CD i kart plastikowych
- zabezpieczenie silnika przed przegrzaniem
- obudowa na kółkach
- pojemność kosza 20 L



KOD	m@del		SZEROKOŚĆ WEJŚCIA (mm)	SZEROKOŚĆ CIĘCIA (mm)	DIN		
399287	HD-120 C2	8	235	2x10	P-5/ O-1/ T-5/ E-4/ F-2		
402058	HD-120 C4	10	235	4x30	P-4/ O-1/ T-4/ E-3/ F-1		

**NISZCZARKA HD-208 C2 WALLNER**

- niszczy: karty plastikowe, zszywki, spinacze
- pojemność kosza 16 L
- diody LED informujące o otwartych drzwiczkach lub przepełnieniu kosza
- optyczny wskaźnik napełnienia kosza
- obudowa na kółkach



KOD	m@del		SZEROKOŚĆ WEJŚCIA (mm)	SZEROKOŚĆ CIĘCIA (mm)	DIN		
432003	HD-208 C2	10	225	2x12	P-5/T-5/E-4/F-2		

**NISZCZARKI HD-300 C2 / HD-300 C4 WALLNER**

- niszczą: karty plastikowe, płyty CD, zszywki, spinacze
- automatyczny start/stop z autoreversem
- osobna szczelina do niszczenia płyt CD i kart plastikowych
- diody LED informujące o otwartych drzwiczkach lub przepełnieniu kosza
- zabezpieczenie silnika przed przegrzaniem
- cichy silnik przystosowany do pracy ciągłej do 20 minut
- optyczny wskaźnik napełnienia kosza
- obudowa na kółkach
- pojemność kosza 38 L
- wymiary: 667 x 350 x 404 mm



KOD	m@del		SZEROKOŚĆ WEJŚCIA (mm)	SZEROKOŚĆ CIĘCIA (mm)	DIN		
424774	HD-300 C2	14	240	2x10	P-5/ O-1/ T-5/ E-4/ F-2		
407934	HD-300 C4	19	240	4x25	P-4/ O-1/ T-4/ E-3/ F-1		

**TESTERY DO BANKNOTÓW DL-102 / DL-105 WALLNER**

- testery do sprawdzania autentyczności banknotów
- DL-102 - świetlówka UV (6W) do sprawdzania elementów widocznych w ultrafiolecie, osłona zabezpieczająca, wymiary 240 x 125 x 70 mm
- DL-105 - świetlówka UV (4W) do sprawdzania elementów widocznych w ultrafiolecie, wymiary 180 x 120 x 76 mm



21117



21214

KOD	m@del		
21117	DL-102		
21214	DL-105		

## DYMO® DRUKARKA „LABELMANAGER” 160 DYMO

- prosta w użyciu biurowa drukarka etykiet z przyciskami szybkiego formatowania
- drukowanie w szerokości 6/9/12 mm
- szybka edycja tekstu dzięki dotykowemu klawiszom skrótów pozwalającym na włączenie funkcji pogrubienia, kursywy, podkreślenia, zmiany rozmiaru tekstu i tekstu pionowego
- szybkie wpisywanie tekstu na klawiaturze wzorowanej na komputerowej (QWERTY)



KOD	REF	Adnetto	Adbrutto
221326*	S0946320	☎	☎

## DYMO® DRUKARKA „LABELMANAGER™” 280 DYMO

- inteligentna, wszechstronna z najlepszymi opcjami połączeń
- drukowanie w szerokości 6/9/12 mm
- personalizacja etykiet za pomocą dowolnych czcionek i grafik na podłączonym komputerze
- wyeliminowanie kosztów związanych z bateriami jednorazowymi i ich utylizacją przez wprowadzenie zasilania akumulatorem



KOD	REF	Adnetto	Adbrutto
291410*	S0968920	☎	☎

02

## DYMO® DRUKARKA ETYKIET „LABELWRITER™” 550 DYMO

- łatwa w użyciu bezatramentowa drukarka etykiet dla komputerów PC i Mac®
- nowe Automatic Label Recognition™ - szybko sprawdź rozmiar, typ i liczbę pozostałych etykiet
- technologia bezpośredniego druku termicznego – nie wymaga kosztownego atramentu ani tonera
- drukuje do 62 etykiet na minutę
- dostosuj i drukuj adresy, foldery plików oraz etykiety z kodami kreskowymi, identyfikatory i wiele więcej, korzystając z oprogramowania DYMO® Connect for Desktop
- grafika jest kryształicznie czysta, dzięki rozdzielczości 300x300 dpi
- drukowanie zbiorcze z programów Microsoft Excel, Outlook i Google Contacts



KOD	REF	Adnetto	Adbrutto
474952*	2112722	☎	☎



## DYMO® TAŚMY D1 DO DRUKAREK ETYKIET DYMO

- specjalnie stworzone do drukarek LabelManager™ i LabelPoint™
- przyklejają się do praktycznie wszystkich czystych, płaskich powierzchni takich jak plastik, papier, metal, drewno i szkło
- pakowane w poręczne kasety
- technologia druku termotransferowego - nie jest wymagany tusz ani toner
- łatwe oddzielenie zabezpieczającej przelaktki ułatwia korzystanie z etykiet
- wodoodporne, odporne na promieniowanie UV
- wytrzymują w temperaturach od -18° do 90° C



KOD	REF	mm x m	KOLOR	Adnetto	Adbrutto
87506*	S0720770	6x7	czarny na przezroczystym	☎	☎
34947*	S0720790	6x7	czarny na złotym	☎	☎
28645*	S0720680	9x7	czarny na białym	☎	☎
30961*	S0720670	9x7	czarny na przezroczystym	☎	☎
34948*	S0720700	9x7	czarny na białym	☎	☎
49359*	S0720710	9x7	czarny na niebieskim	☎	☎
34949*	S0720720	9x7	czarny na czerwonym	☎	☎
30959*	S0720730	9x7	czarny na złotym	☎	☎
12237	S0720560	12x7	czarny na niebieskim	☎	☎
12238*	S0720570	12x7	czarny na czerwonym	☎	☎
18320*	S0720580	12x7	czarny na złotym	☎	☎
12239*	S0720590	12x7	czarny na zielonym	☎	☎
12241*	S0720610	12x7	czarny na białym	☎	☎
18319*	S0720880	19x7	czarny na złotym	☎	☎
30957*	S0720910	19x7	czarny na białym	☎	☎

## METKOWNICE I WAŁKI DO METKOWNIC

### Metkownica BEST MARK 2212-8:

- rozmiar metki: 22\*12 mm
- ilość znaków: 8 cyfr w rzędzie

### Metkownica BEST MARK 2616-20:

- rozmiar metki: 26\*16 mm
- ilość znaków: 20 (po 10 w rzędzie)



KOD	RODZAJ	OPIS	Adnetto	Adbrutto
metkownica				
8359	Best Mark 2212-8	jednorzędowa, numeryczna	☎	☎
1892	Best Mark 2616-20	dwurzędowa, numeryczna	☎	☎
wałek barwiący do metkownicy				
10970	Best Mark 2212	20 mm - do Best Mark 2212 i Metko 2212	☎	☎
10971	Best Mark 2616	25 mm - do Best Mark 2616 i Metko 2616	☎	☎
63507	Blitz	do Blitz C8, C10, C17, C20	☎	☎
64743	Meto	do Meto - jednorzędowych i dwurzędowych	☎	☎

**FUN&JOY®**



[www.todo-office.pl](http://www.todo-office.pl)

Zaopatrujemy:  
- Szkoły  
- Biura  
- Administrację Publiczną

Art. Biurowe, Tusze, Tonery, Art. BHP, Chemia  
Dostawa na telefon, niskie ceny, fachowe doradztwo.  
**To Do zobaczenia!**

ToDo - Materiały Biurowe tel.: 71 307 34 38; e-mail: [todo@todo-office.pl](mailto:todo@todo-office.pl) [www.todo-office.pl](http://www.todo-office.pl)